

electropoint

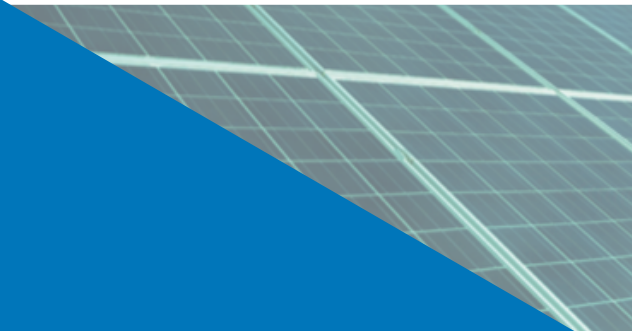

Il Portafoglio Prodotti



Connessi al futuro

Da oltre 25 anni al fianco dei clienti



Electropoint è specializzata nella fornitura di prodotti innovativi e servizi di consulenza per l'automazione di fabbrica e di processo. Forniamo alle aziende del settore soluzioni su misura e componenti collaudati per una vasta gamma di applicazioni.

electropoint

Partner in soluzioni innovative



















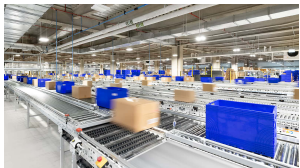

In qualità di specialisti diamo supporto ai nostri clienti attraverso prodotti, soluzioni e servizi nell'ambito industriale per la distribuzione di energia, segnali e dati. Forniamo costantemente soluzioni innovative, sostenibili e funzionali per le loro esigenze specifiche.

electropoint

I nostri clienti operano in molti differenti settori



Macchine		Processo		Trasporti		Energia		Gestione & Controllo			
						Automotive	Macchine utensili	Oil & Gas	Ferroviario	Energia Solare	I/O dispositivi di controllo
						Food & Beverage	Industria 4.0	Chimica	Navale	Gestione dell'energia	Drive & Motion control
						Logistica	Farmaceutica	Trattamento acque	Telecomunicazioni	Building Automation	Potenza & comando

II CAMBIAMENTO



L'automazione sta cambiando l'organizzazione, i modelli di business, le catene di valore e di approvvigionamento, le relazioni di fornitura tra le aziende. La fabbrica "intelligente" rappresenta un balzo in avanti: si passa dall'automazione più tradizionale a un sistema completamente connesso e flessibile. I Bus di campo prima ed Industrial Ethernet dopo, hanno permesso di colloquiare direttamente con «il campo» ed interagire con i sistemi di supervisione.



Ieri



Oggi



Il nostro portafoglio prodotti | 4 macro aree

AUTOMAZIONE DI FABBRICA

- Industrial Ethernet
- PLC e PC Industriali
- Pannelli Touch (HMI)
- Sistemi I/O remoti
- Motion Control
- Sistemi di visione
- Comando motori e protezioni
- Convertitori di frequenza
- Trasformatori – Alimentatori - UPS
- Sicurezza macchine
- Efficienza energetica
- Relè e temporizzatori
- Pulsaneria e segnalamento
- Sensori – Finecorsa – Pressostati
- Quadri e Armadi modulari
- Connettività



PROCESSO

- Custodie per aree pericolose
- Custodie lavorate e pre-assemblate
- Protezione contro le esplosioni
- Barriere a sicurezza intrinseca
- Condizionatori di segnale
- Relè di sicurezza SIL 3
- Sistemi I/O remoti FB e LB
- Tablet Ex e Sistemi HMI
- Misurazione e calibrazione
- Misurazione del livello
- Dispositivi di comando Ex
- Interruttori e Sensori Ex





Il nostro portafoglio prodotti

ENERGIE RINNOVABILI

- Inverter
- Sistemi di accumulo
- Scaricatori sovratensione
- Interruttori DC
- Portafusibili e fusibili DC
- Quadri di stringa
- Sistemi di monitoraggio
- Connettori WM4
- Cavo solare
- Quadri e centralini



BUILDING AUTOMATION

- Controllo HVAC intelligente
- PC industriali per sistemi riscaldamento, ventilazione e climatizzazione
- Misurazione e monitoraggio energia
- Terminali Ethercat – Sistema I/O
- Soluzioni di illuminazione configurabile
- Dispositivi Bus di campo
- Pc industriali ultracompati
- Protocolli di comunicazione
- Attuatori per serrande
- Sensori e contatori di energia
- Valvole di controllo





Funzionamenti di macchine e impianti

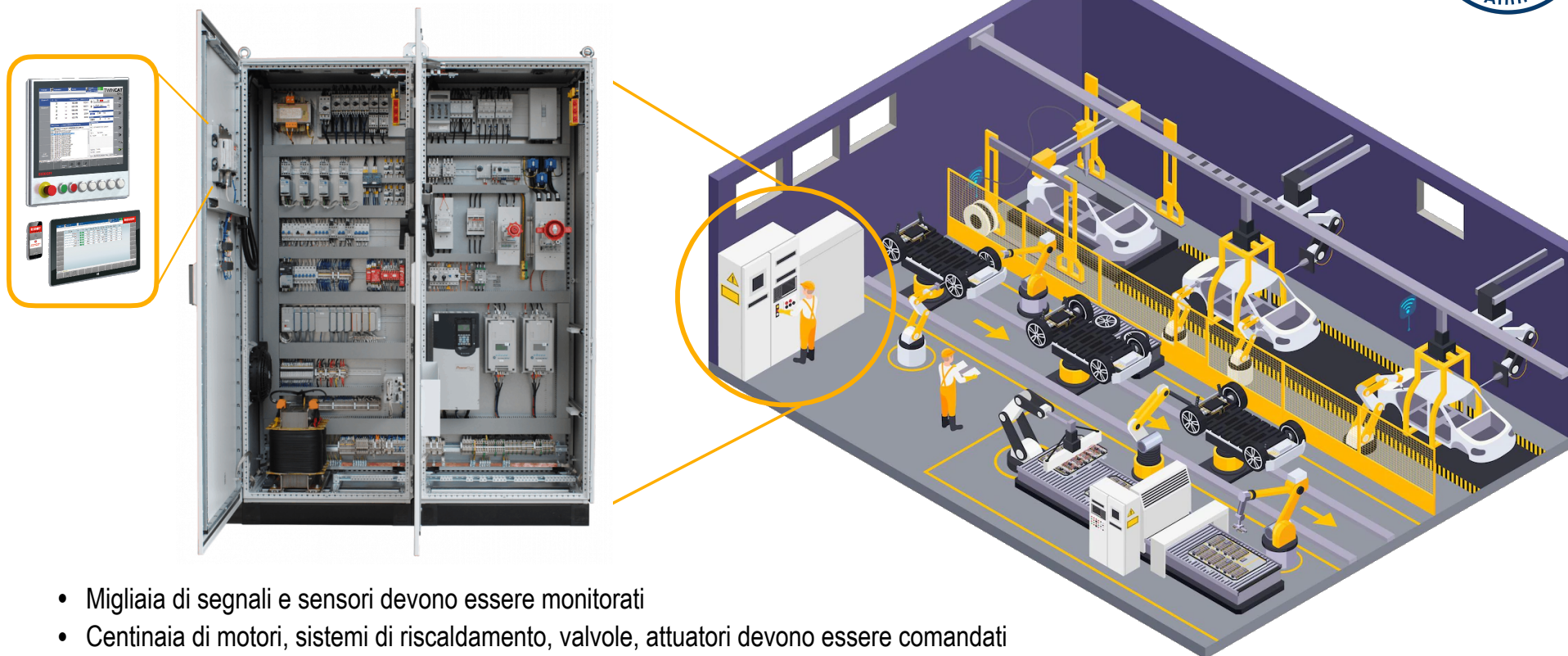

- Migliaia di segnali e sensori devono essere monitorati
- Centinaia di motori, sistemi di riscaldamento, valvole, attuatori devono essere comandati
- Centinaia di segnali devono essere acquisiti e convertiti



Quadro elettrico

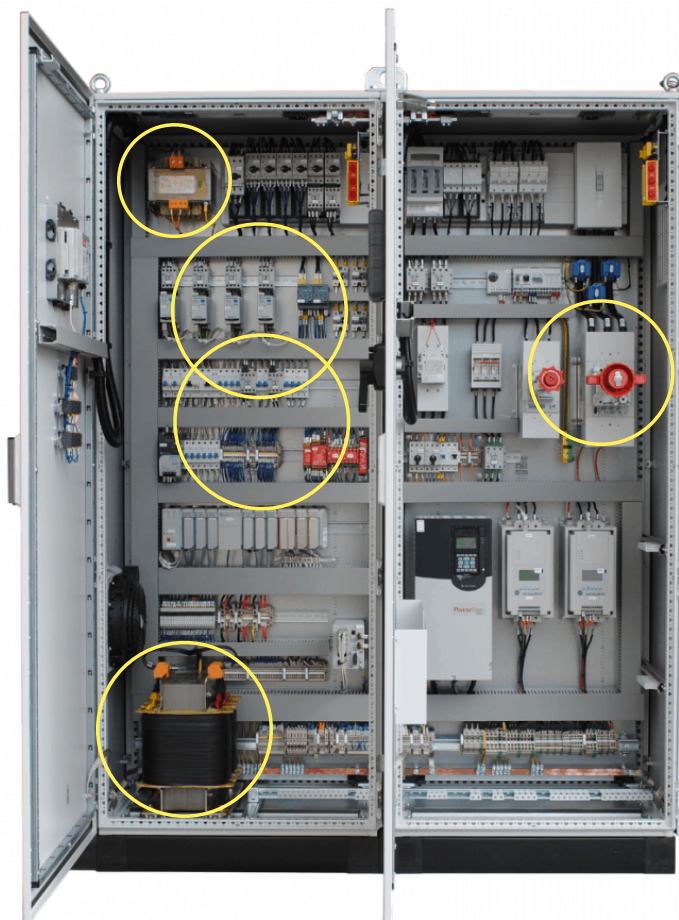

Alimentare

Interruttori
Sezionatori
Alimentatori
UPS
Trasformatori
Moduli batterie



Proteggere

Magnetotermici
Fusibili
Salvatori
Relè termici
Relè misura e controllo



Comandare

Contattori
Avviatori
Interruttori
Magnetotermici
Temporizzatori





Alimentare | Proteggere | Comandare



Alimentazione

Alimentatori, UPS, moduli buffer, moduli diodi e capacitivi, convertitori DC/DC, trasformatori, moduli batterie, monitoraggio e distribuzione del carico



electropoint



Protezione, sezionamento e commutazione

Commutare, proteggere, comandare, comunicare

Interruttori magnetotermici, interruttori magnetotermici, differenziali, interruttori automatici e sezionatori di potenza, sezionatori con portafusibili, commutatori, fusibili e basi portafusibili.



electropoint

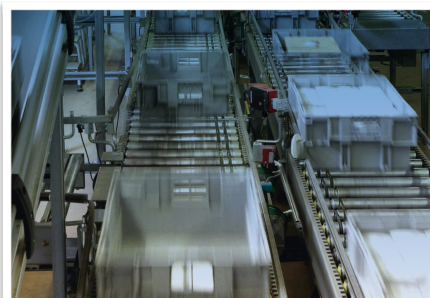

Comando e protezione motore

Avvisamento, misura, controllo e protezione

Contattori, combinazioni di contattori per avviamento motori, relè di misura e controllo, relè di protezione, interruttori di protezione, partenze motori combinate.



electropoint



Relè, temporizzatori e contaimpulsi

Relè di interfaccia, relè di interfaccia e di potenza allo stato solido, relè industriali in miniatura, relè di potenza octal/undecal, zoccoli, relè di comando easyE4, relè di misura e controllo, temporizzatori, contatori e contaimpulsi.



electropoint



Quadro elettrico

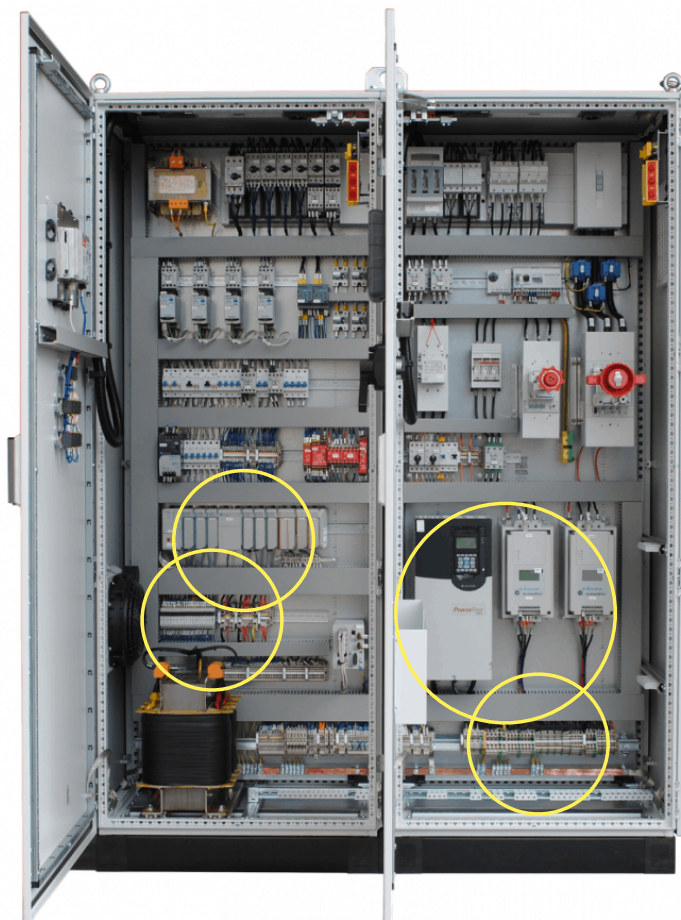

Trasmettere
Convertire

Switch, Router
Convertitori di
segnali analogici
Moduli a relè
Optoaccoppiatori

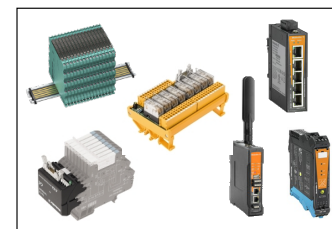

Gestire
Controllare

Inverter & Servo
Soft Starters
I/O
PLC & PC
Panel touch



Collegare

Morsetti
Connettori di
potenza
Cavi
Moduli Interfacce





Trasmettere/Convertire | Gestire/Controllare | Collegare



Controllo di processo

Trasmettitori di pressione, pressostati, misure di livello, sensori ad ultrasuoni, convertitori di segnali, termoregolatori, riscaldatori, controllori di potenza SCR, sonde per rilevamento temperatura.



electropoint



Automazione di controllo

Gestione Controllo & Supervisione

PLC, Sistemi I/O remoti, PC, Panel Touch, Sistema di visione



electropoint



Regolazione & controllo motori

Sistemi per il controllo dei motori

Avviatori a velocità variabile e convertitori di frequenza, Soft Starters, Azionamenti e motori passo passo, Filtri EMC, Unità di frenatura, Induttanze di rete, Sistemi di Motion Control



electropoint



Connettività

Morsetti componibili, morsettiere di alimentazione, blocchi di distribuzione, connettori di potenza, interfacce di servizio, scatole di distribuzione, trasmettitori di potenza senza contatto, distributori bus di campo, connettori, puntalini, canaline portacavi.



electropoint

electropoint



Quadro elettrico

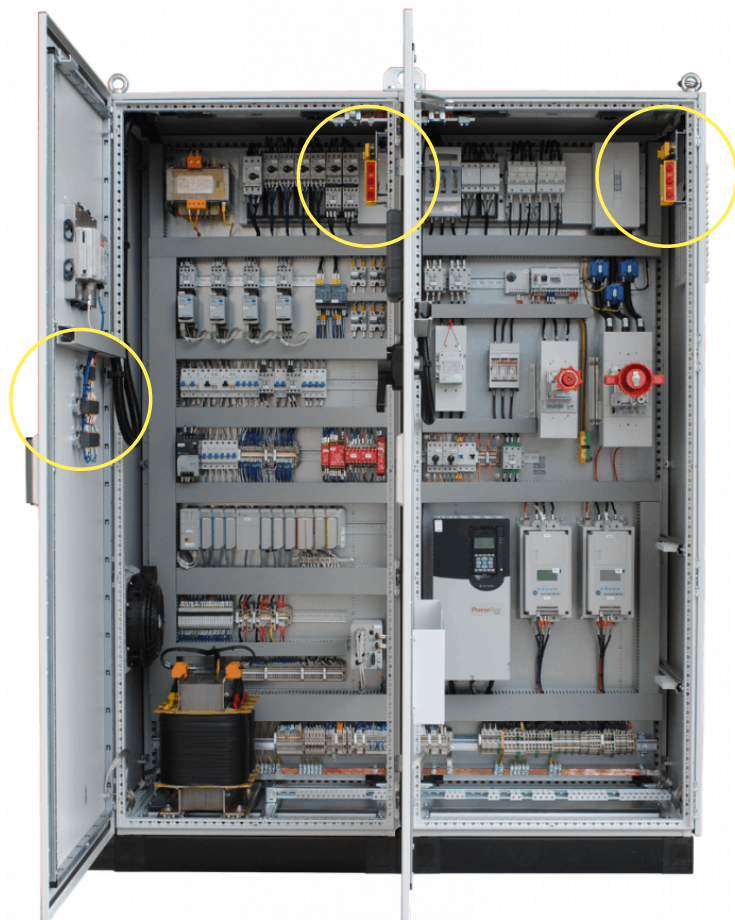

Segnalare

Colonnina luminosa
Dispositivo di sicurezza lampeggiante
Pulsaneria



Preparare

Puntalini
Cacciaviti
Taglio
Spellafili
Crimpatrice



Sigare

Marcatori
Plotter
Stampante a getto d'inchiostro e Termica





Segnalare | Preparare | Siglare | Misurare

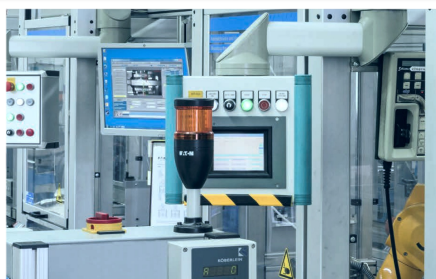

Comando e segnalazione

Pulsanti, indicatori luminosi, selettori, potenziometri, elementi di contatto, colonnine luminose, interruttori a pedale, comando bimanuale



electropoint

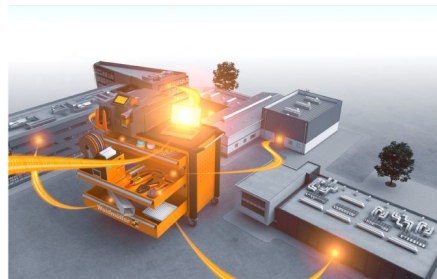

Strumenti professionali per il cablaggio

Utensili, macchine automatiche, sistemi per la siglatura

Utensili professionali per il taglio, spellatura, crimpatura dei cavi e avvitatura. Macchine di spellatura, spellafili e crimpatrici automatiche. Stampanti industriali.



electropoint



Strumenti di misura

Strumenti portatili e da quadro

Multimetri, pinze amperometriche e wattmetriche, tachimetri, luxometri, termoisolometri, fonometri, termometri all'infrarossi, misuratori di isolamento e terra, analizzatori di rete, cassette prova relè per il fotovoltaico. Amperometri, voltmetri e analizzatori da quadro.



electropoint

electropoint



Gestione termica quadro elettrico e illuminazione

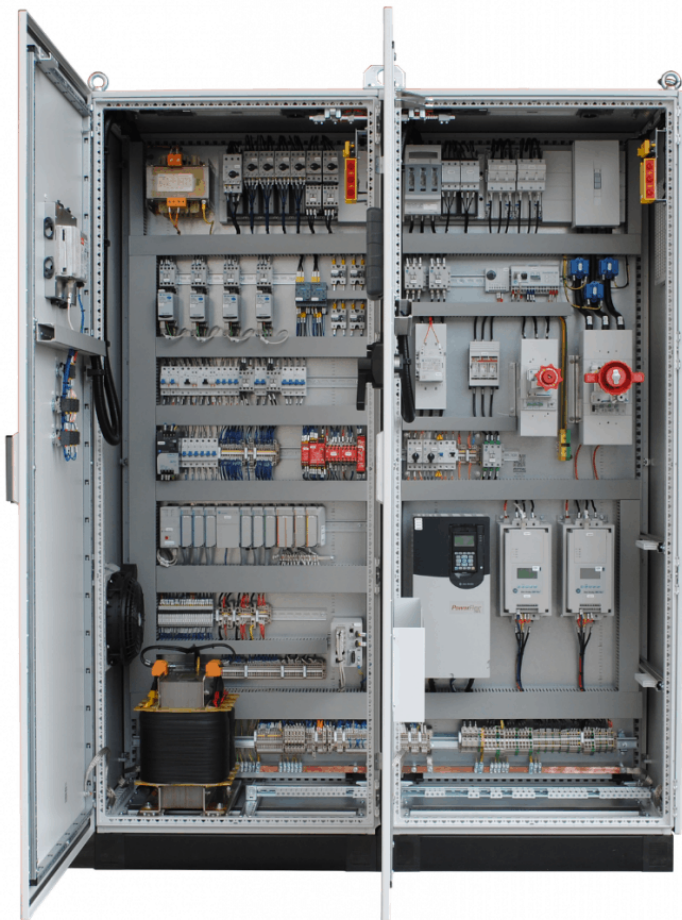

Altri componenti ...



Condizionatori



Illuminazione



Torrini da tetto



Ventole di raffreddamento



Termostati



Filtri

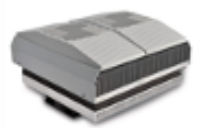

Unità termoelettriche

A collection of various HVAC and lighting components arranged in a grid. The items include three different models of air conditioning units, several long fluorescent light fixtures, two roof-mounted air conditioning units, several cooling fans of different sizes, two thermostat units, a square air filter, and a Peltier cooling unit.



Quadro elettrico e sistema di comunicazione



Quadri & Armadi modulari

Quadri di distribuzione, armadi componibili, per computer industriali, quadri a leggio, cassette di derivazione, contenitori per pannelli operatori, lampade a led, carpenterie su specifica richiesta, sistemi di ventilazione e climatizzazione



electropoint

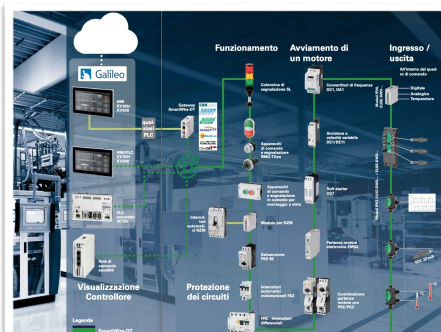

SmartWire-DT

Realizzare macchine e sistemi in modo efficiente

Comando, protezione, controllo e segnalazione, azionamento, commutazione



electropoint



Industrial Ethernet

Soluzioni per la fabbrica del futuro

Switch gestiti e non gestiti, Router di sicurezza, Sistemi per la trasmissione di dati, set di cavi, cavi patch e connettori



electropoint



Dal Quadro elettrico ... al Bordo linea

Celle di carico, Trasduttori lineari e di pressione, visualizzatori ...

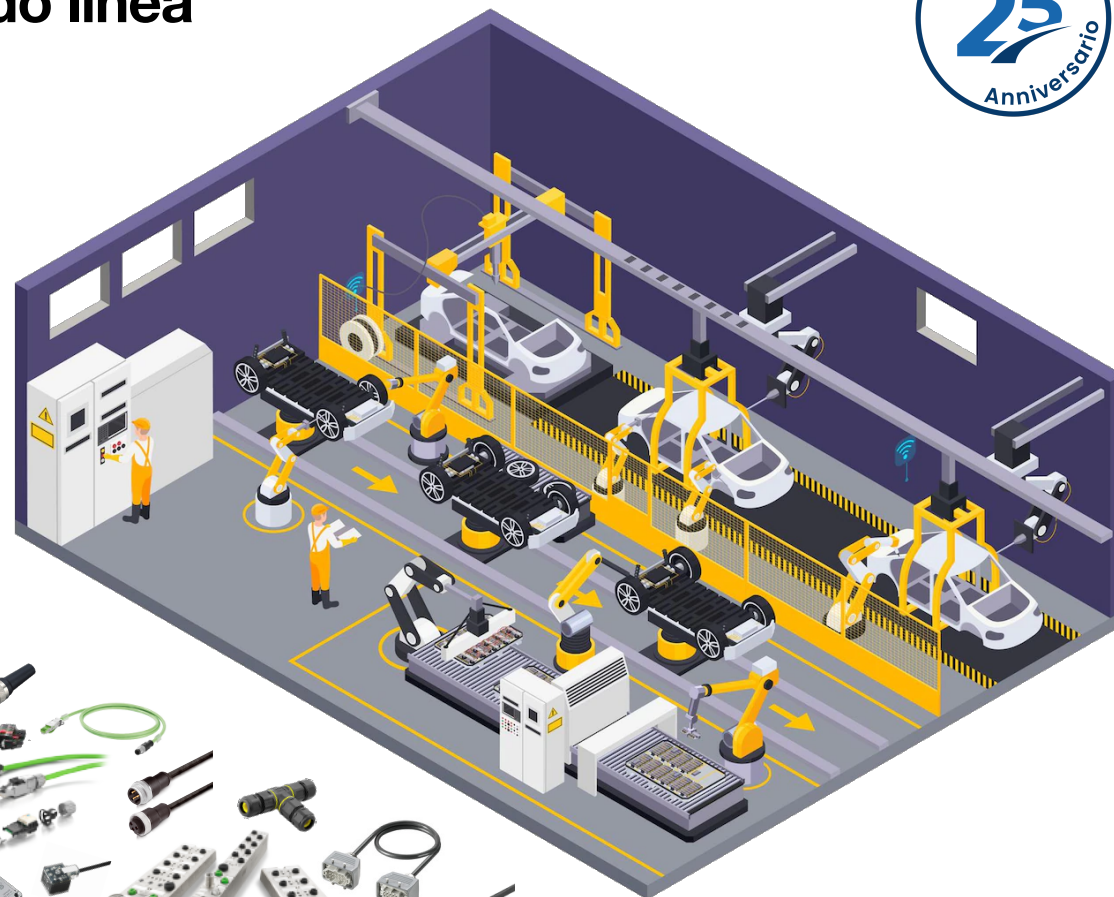



... Bordo linea

Termoregolazione: Sensori, indicatori e visualizzatori di temperatura



electropoint



Dal Quadro elettrico ... al Bordo linea



Cavi di controllo, comando e potenza

Cavi per applicazioni SERVO, robotica, condizioni gravose, movimentazione, applicazioni speciali e alte temperature, sistemi per trasmissione dati, sistemi di protezione e trasporto per cavi, pressacavi



electropoint



Rilevamento elettronico nell'automazione industriale

Sensori induttivi, capacitivi, fotocellule, sensori ad ultrasuoni, fotocellule rilevamento del colore e vetro, barriere per controllo d'area, connettori e sistemi di connessione, sensori laser per impieghi standard e gravosi, sensori di posizionamento, encoder, finecorsa meccanici, multipli e miniaturizzati.



electropoint



Sicurezza macchine

Protezione per l'uomo e per la macchina

Barriere fotoelettriche, Laser scanner, sistemi di sicurezza per ripari, moduli e Interruttori di sicurezza, PLC e I/O di sicurezza, comando a due mani, tappeti di sicurezza, encoder safecoder, fotocellule e sensori



electropoint



Motori

Motori passo passo, Servomotori



electropoint



... Bordo linea

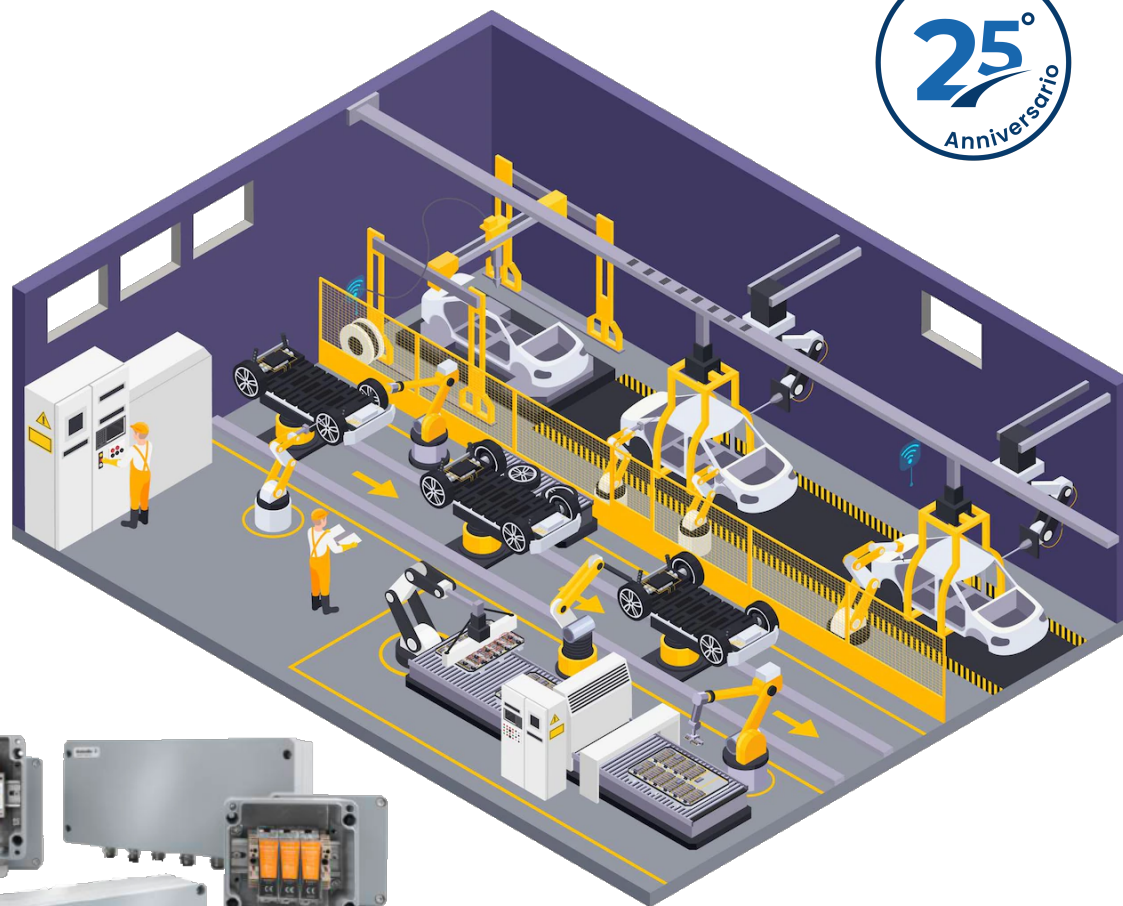

Connessione e condivisione dei dati

Trasmissione dati



Acquisizione dati

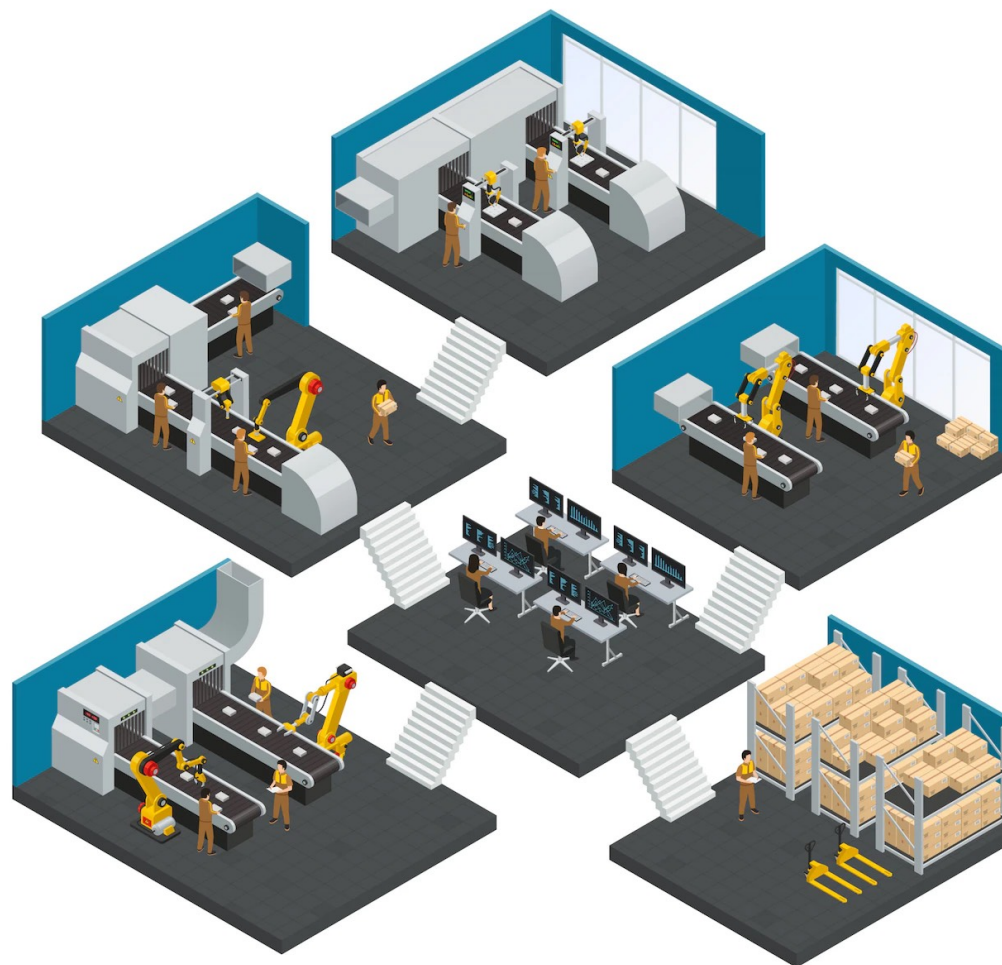

Raccolta dati e reporting



Gestione & Controllo dati





Smart Building Automation



Riscaldamento, ventilazione e aria condizionata (HVAC)

Con TwinCAT 3 Building Automation, è disponibile un pacchetto completo di blocchi che copre l'intera gamma di funzioni del controllo HVAC.

Automazione della stanza

Illuminazione, protezione solare, controllo delle finestre, riscaldamento, ventilazione e aria condizionata sono collegati tra loro su una piattaforma centrale per il controllo intelligente di tutti i sistemi tecnici.

Tecnologia multimediale

Attraverso il supporto per i protocolli e le interfacce comuni dei media e della tecnologia degli edifici, la piattaforma di automazione è in grado di affrontare tutti i dispositivi e i sistemi tipici del settore.

Funzionamento e monitoraggio

manutenzione remota, acquisizione di dati sull'energia e il consumo, monitoraggio e programmazione dell'aria compressa, ecc. La visualizzazione può essere eseguita su un PC a pannello locale o su un pannello di controllo collegato a un PC industriale o a un controller incorporato.

Smart Building Automation

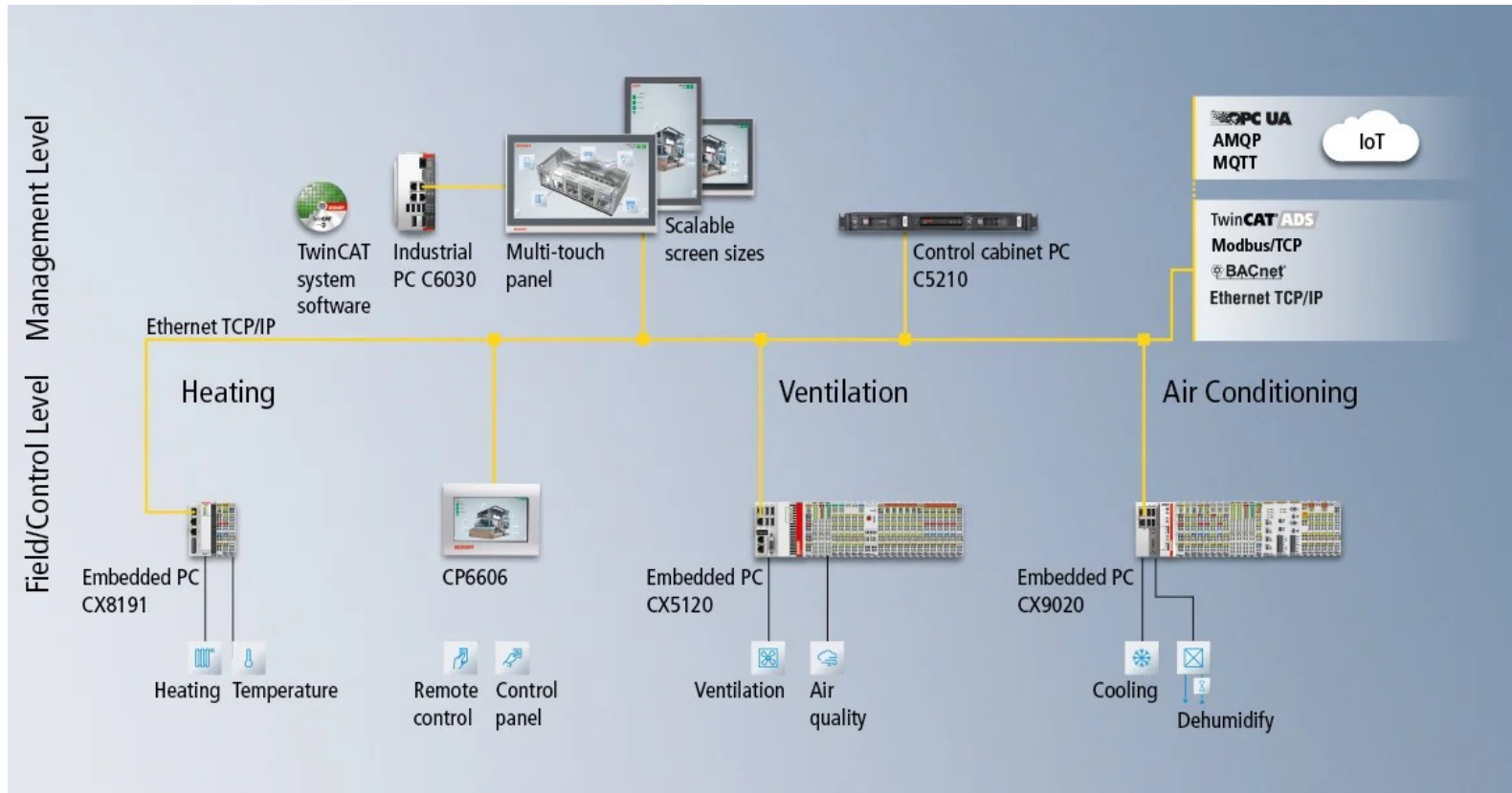



Smart Building Automation

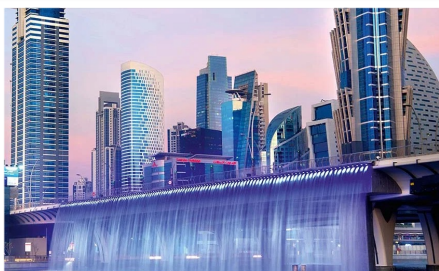

Gestione & controllo dell'edificio
Sostenibile, efficiente dal punto di vista energetico e flessibile
TwinCAT 3 Buidin automation, PC Industriali, PC Panel, PC integrati
utilizzati come controller BACnet, Sistemi I/O remoti, Panel Touch.



electropoint



Dispositivi di campo HVAC
Attuatori per serrande, sensori e contabilizzatori per misurazioni e
monitoraggio, valvole di regolazione e controllo del flusso. Bus e
Integrazioni di sistemi, contatori di energia termica, dispositivi di
controllo VAV, protezione antincendio e controllo fumi.

electropoint



Protezione e distribuzione per il residenziale

Interruttori magnetotermici, Interruttori magnetotermici
differenziali, blocchi differenziali e differenziali puri, scaricatori
da sovratensione, ausiliari di comando e segnalazione, apparecchi
di emergenza e segnalazione, centralini e quadretti.

electropoint

electropoint

Energie rinnovabili



electropoint

Fotovoltaico



Componenti per il cablaggio e la protezione del quadro stringa

Cassette e armadietti in policarbonato | Quadretti e centralini IP55 | Interruttori sezionatori e magnetotermici | Scaricatori di sovratenzione | Portafusibili e fusibili | Cavo solare e pressacavi | Morsetti e connettori MC4

Componenti per il sezionamento e la protezione lato DC e AC

Centralini, cassette in policarbonato e armadietti

Quadri assemblati DC e AC

Inverter, moduli fotovoltaici e sistemi di montaggio

Sistemi di accumulo e interfaccia utente

E-Mobility carica batteria per veicoli elettrici